



09901E00

Чрезвычайно прочные ручные прожекторы - серии 6145 и серии L145 - которые доказали свое качество даже в самых тяжелых условиях применения.

STAHl

Ручной прожектор, серия HS6145 и HSL145



Ручной прожектор серии HS 6145

- Применяется в зоне 1 и зоне 2
- Соответствуют требованиям стандарта противопожарной защиты DIN 14 462
- Индикация уровня зарядки
- Защита от полной разрядки
- Контроль обрыва нити
- Сила света 15.000 кд после 4 часов применения
- Газонепроницаемая NiCd батарея
- Зарядные станции поставляются
 - для стационарного монтажа
 - для встраивания в транспортные средства
- Возможно использование при температурах от - 40 °C и выше

Ручной прожектор серии HSL145

- Промышленное исполнение без взрывозащиты

Зоны 1 и 2

Таблица данных			
Исполнение	Описание	Номер заказа	Вес кг
 Взрывозащищенный ручной прожектор 02911E00	со встроенной электронной системой контроля	6145/1	1.900
	со встроенным зарядным устройством и электронной системой контроля	6145/2	2.500
Зарядное устройство* (NE Ex)	230 В без функции аварийного освещения	6145/91	2.080
	230 В, с функцией аварийного освещения	6145/92	2.090
	12 В / 24 В, без функции аварийного освещения; для встраивания в транспортные средства	6145/93	1.800
 Ручной прожектор в промышленном исполнении (NE Ex) 02910E00	со встроенной электронной системой контроля	L145/1	1.900
	без электроники	L145/3	1.600
Зарядное устройство* (NE Ex)	230 В, без функции аварийного освещения для L145/1 и L145/3	L145/91	2.000
	230 В, с функцией аварийного освещения для L145/1	L145/92	1.800
	12 В / 24 В, без функции аварийного освещения; для встраивания в транспортные средства	L145/93	1.000
	230 В, с функцией аварийного освещения только для L145/3	L145/96	2.000
* Внимание: Не пригоден для применения во взрывоопасных зонах! Заряжать батарею вне взрывоопасной зоны!			





Технические данные

Исполнение	6145/1 (взрывозащищенный)	6145/2 (взрывозащищенный)	L145/1 (HE Ex)	L145/3 (HE Ex)		
Взрывозащита ATEX	II 2 G EEx e ib IIC T4		--	--		
Сертификаты Белоруссия Европа	Проматомнадзор ATEX		--	--		
Свидетельство о регистрации автомобиля	e1*72/245*95/54*3406*00		e1*72/245*95/54*3406*00			
Материал корпуса	Пластмасса, износостойкая, морозоустойчивая, антистатичная		Пластмасса, износостойкая, морозоустойчивая, антистатичная			
Вид защиты Функция	IP54 Возможен постоянный или мигающий свет, с основной лампой или энергосберегающей лампой		IP54 Возможен постоянный или мигающий свет, с основной лампой или энергосберегающей лампой	Возможен только режим постоянного света		
Угол наклона прожектора	вперед: 20° назад: 90°		вперед: 20° назад: 90°			
Принадлежности	Рассеиватель; цветные фильтры; крышка аварийного света; могут быть вставлены в пазы прожектора		Рассеиватель; цветные фильтры; крышка аварийного света; могут быть вставлены в пазы прожектора			
Дальность Световое излучение Сила света	прибл. 100 м при 1 люкс прибл. 100 x 100 мм прибл. 15 000 кд после 4 ч		прибл. 100 м при 1 люкс прибл. 100 x 100 мм прибл. 15 000 кд после 4 ч			
Оснащение лампами						
Основная лампа	4,8 В / 4 Вт (BA15d)		4,8 В / 4 Вт (BA15d)			
Энергосберегающая лампа	4,8 В / 1,5 Вт (BA9s)		4,8 В / 8 Вт (BA15d)	4,8 В / 8 Вт (BA15d) инертный газ		
Продолжительность свечения от полной зарядки						
Основная лампа						
Постоянный свет	прибл. 6 ч ... 8 ч	прибл. 6 ч ... 7 ч	прибл. 3 ч	--		
Мигающий свет	прибл. 23 ч	прибл. 20 ч	прибл. 9 ч	--		
Энергосберегающая лампа						
Постоянный свет	прибл. 22 ч	прибл. 19 ч	прибл. 22 ч	--		
Мигающий свет	прибл. 80 ч	прибл. 69 ч	прибл. 80 ч	--		
Электроника	Степень зарядки батареи отображается 2 светодиодами		Степень зарядки батареи отображается 2 светодиодами			
Индикация уровня зарядки	Зарядная емкость батареи	Светодиоды LED 1: LED 2:		Зарядная емкость батареи	Светодиоды LED 1: LED 2:	
	> 75 %	Вкл.	Вкл.	> 75 %	Вкл.	Вкл.
	> 25 %	Выкл.	Вкл.	> 25 %	Выкл.	Вкл.
	< 25 %	Выкл.	Выкл.	< 25 %	Выкл.	Выкл.
Глубокая разрядка	При почти разрядившейся батарее производится автоматическое переключение с основной лампы на энергосберегающую лампу; остаточное время свечения прибл. 10 мин ... 20 мин.		При почти разрядившейся батарее производится автоматическое переключение с основной лампы на энергосберегающую лампу; остаточное время свечения прибл. 10 мин ... 20 мин.			
Контроль обрыва нити	при неисправности основной лампы выполняется переключение на энергосберегающую лампу		при неисправности основной лампы выполняется переключение на энергосберегающую лампу			
Батарея						
Исполнение	NiCd батарея, газонепроницаемая		NiCd батарея, газонепроницаемая			
Саморазрядка	Температура окружающей среды	Разрядка	Температура окружающей среды	Разрядка		
	при 20 °C при 40 °C	50% после 6 недель 50% после 2 недель	при 20 °C при 40 °C	50% после 6 недель 50% после 2 недель		
Номинальное напряжение	4,8 В		4,8 В			

Технические данные								
Зарядное устройство								
Исполнение	6145/92	L145/92	6145/91	L145/91	L145/96	6145/93	L145/93	6145/2
Применение	для стационарного монтажа, с функцией аварийного освещения		для стационарного монтажа, без функции аварийного освещения		для стационарного монтажа, без функции аварийного освещения (половинный ток зарядки)	для встраивания в транспортные средства без функции аварийного освещения		интегрирован в светильник
Корпус	Пластмасса, устойчивая к воздействию кислоты и щелочи, самогасящаяся					Пластмасса, устойчивая к воздействию кислоты и щелочи, самогасящаяся		Пластмасса, устойчивая к воздействию кислоты и щелочи, самогасящаяся
Линия подачи питания	длинной 2 м, с евровилкой					длинной 2 м		длинной 2 м, с евровилкой и муфтой
Функция	Начало зарядки при установке ручного прожектора на зарядном устройстве					Начало зарядки при установке ручного прожектора на зарядном устройстве		Начало зарядки при подключении соединительного провода
Функция аварийного освещения	LED-индикация зарядки	Индикация отсутствует	LED-индикация зарядки		Индикация отсутствует	LED-индикация зарядки		--
Напряжение подключения	согл. VDE 0108; светильник, установленный в зарядном устройстве, автоматически включается при отказе сети		без			без		возможно, в сочетании с 9145/92
Класс защиты	230 В, AC 50 Гц / 60 Гц					12 В / 24 В DC (переключается)		230 В, AC 50 Гц / 60 Гц
Время зарядки	II (с защитной изоляцией)					III (низкое напряжение)		II (с защитной изоляцией)
Ток зарядки	230 V AC: 14 h					12 V DC: 14 h; 24 V DC: 25 h		230 V AC: 14 h
Характеристика зарядки	Постоянный ток					Постоянный ток		Постоянный ток
Установка	230 V AC: 700 mA				230 V AC: 350 mA	12 V DC: 700 mA; 24 V DC: 400 mA		230 V AC: 700 mA
Устранение помех	IOI 0,51 Ач/день (зарядка 1/2 ч с 700 mA, 16 ч пауза)					IOI 0,51 Ач/день (зарядка 1/2 ч с 700 mA, 16 ч пауза)		IOI 0,51 Ач/день (зарядка 1/2 ч с 700 mA, 16 ч пауза)
	возможна произвольная установка или настенный монтаж					возможна произвольная установка или настенный монтаж		возможна произвольная установка или настенный монтаж
	согл. VDE 0875					согл. VDE 0875		согл. VDE 0875

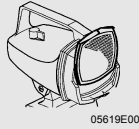
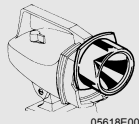

Принадлежности и запасные детали

Наименование	Изображение	Описание	Номер заказа	Вес кг
Стекло рассеивателя		гранулированное; вставляется в направляющие пазы прожектора		
		бесцветное	107226	0.500
		красное	107227	0.030
		зеленое	107230	0.030
		синее	107228	0.030
		оранжевое	107229	0.030
Колпак аварийного света		вставляется в направляющие пазы головки прожектора; цвет: оранжевый; для фокусировки света на 90°; для всестороннего освещения; использование в качестве аварийного светильника для указания препятствий	120209	0.093
Универсальная лампа		Энергосберегающая лампа: 4,8 В / 1,5 Вт BA9s	120221	0.035
		Основная лампа: 4,8 В / 4 Вт BA15d	120229	0.030
		Основная лампа: 4,8 В / 8 Вт BA15d	120235	0.026
		Основная лампа: 4,8 В / 8 Вт BA15d (инертный газ)	120237	0.026
Батарея ¹⁾		¹⁾ с винтовыми и пружинными контактами		
		NiCd, газонепроницаемая (взрывозащищенная)	120148	0.880
		NiCd, газонепроницаемая (HE Ex)	120142	0.945
		NiCd, газонепроницаемая с зарядным устройством для 6145/2	120153	0.800
Линия подачи питания		для 6145/2	105504	0.080

STAHL

Чертежи (все размеры в мм) - Возможны изменения

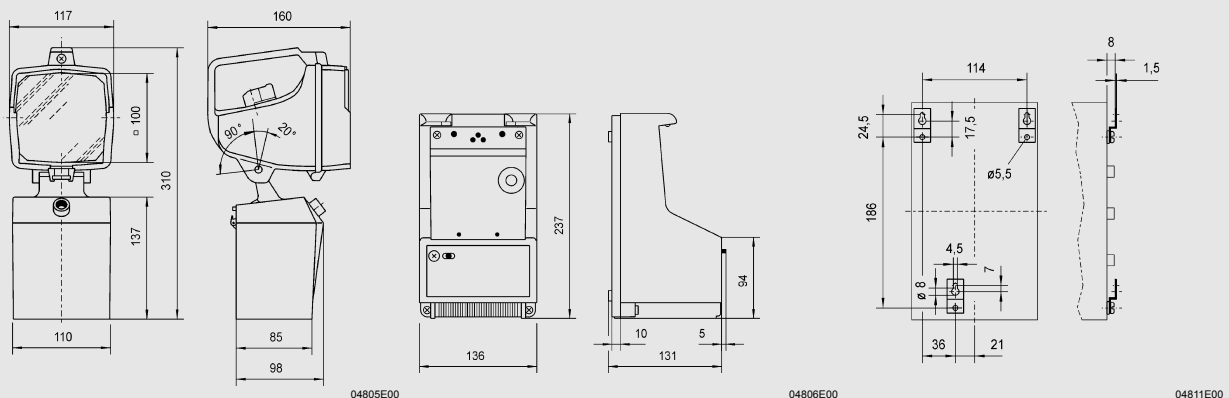

Ручной прожектор 6145, L145

Зарядное устройство для ручного прожектора 6145, L145; не применяется во взрывоопасной зоне

Настенное крепление зарядного устройства

Сохранено право на внесение изменений в технические данные, размеры, вес, конструкцию и возможности поставки. Изображения не влекут за собой обязательств.